

Radiatore a colonna verticale

Guida di Installazione

Contenuti

Pagina delle informazioni sul prodotto **Pagina - 1**

Informazioni generali **Pagina - 1**

Installazione

Consigli per l'installazione della valvola **Pagina 2**

Parti incluse **Pagina 2**

Strumenti richiesti **Pagina - 2**

Pagina di installazione del radiatore **P a g i n a - 3**

Kit di montaggio a pavimento **Pagina - 4**

Manutenzione **Pagina - 4**

Garanzia **P a g i n a - 4**

Riciclaggio e smaltimento **Pagina - 4** Contattaci - **Pagina - 4**

Informazioni sul prodotto

- **Questo prodotto può essere utilizzato solo fino a PN 1MPa (10g/cm², 10 Bar). Deve essere riempito solo con acqua correttamente dosata con inibitore e ad una temperatura inferiore a 100 °C (212°F).**
- **Se la temperatura supera i 48 °C (o 120 °F), mostrare un segnale di avvertimento sul prodotto per evitare ustioni e ustioni.**
- **Questo prodotto è adatto solo per l'uso su sistemi di riscaldamento centralizzato indiretti o sigillati, comprese le caldaie combinate.**

Per garantire che i nostri prodotti forniscano il servizio che ci aspettiamo, è importante che siano installati in conformità con il British Standard Code of Practice for Central Heating for Domestic Premises BS 5449 Part 1 e il British Standard Code of Practice for the Treatment di acqua negli impianti di riscaldamento centralizzato per acqua calda sanitaria, BS7593.

Per assicurarti di goderti il tuo termosifone il più a lungo possibile, è essenziale prima **LAVARE L'IMPIANTO DI RISCALDAMENTO CON UN DETERGENTE PER RISCALDAMENTO CENTRALE**, questo eliminerà eventuali rifiuti dall'impianto. Dopo la pulizia dell'impianto è necessario **PROTEGGERE L'IMPIANTO CON UN INIBITORE DEL RISCALDAMENTO CENTRALE**. Questi due semplici passaggi aumenteranno notevolmente l'efficienza e la durata del tuo sistema di riscaldamento centralizzato. Il mancato completamento di questi passaggi aumenta la possibilità di perdite stenopeiche e può anche invalidare la garanzia sul radiatore.

Informazioni generali

Si prega di leggere con attenzione...

Non gettare l'imballaggio fino a quando non avrai individuato e verificato di avere tutte le parti incluse.

Questo radiatore deve essere installato da un idraulico qualificato o altra persona pienamente competente.

Per la tua protezione ti consigliamo di indossare stivali e guanti di sicurezza.

Ispezionare la finitura del prodotto per segni di danni prima dell'installazione.

I fissaggi forniti sono solo per pareti in mattoni pieni, se si installa su qualsiasi altra superficie, verificare che supporti in modo sicuro il prodotto e acquistare fissaggi adeguati.



Installazione

Consigli per l'installazione della valvola:

Assicurarsi che le valvole del radiatore siano montate secondo gli schemi seguenti, assicurandosi che un punto di spurgo rimanga sempre nella parte superiore dell'unità.

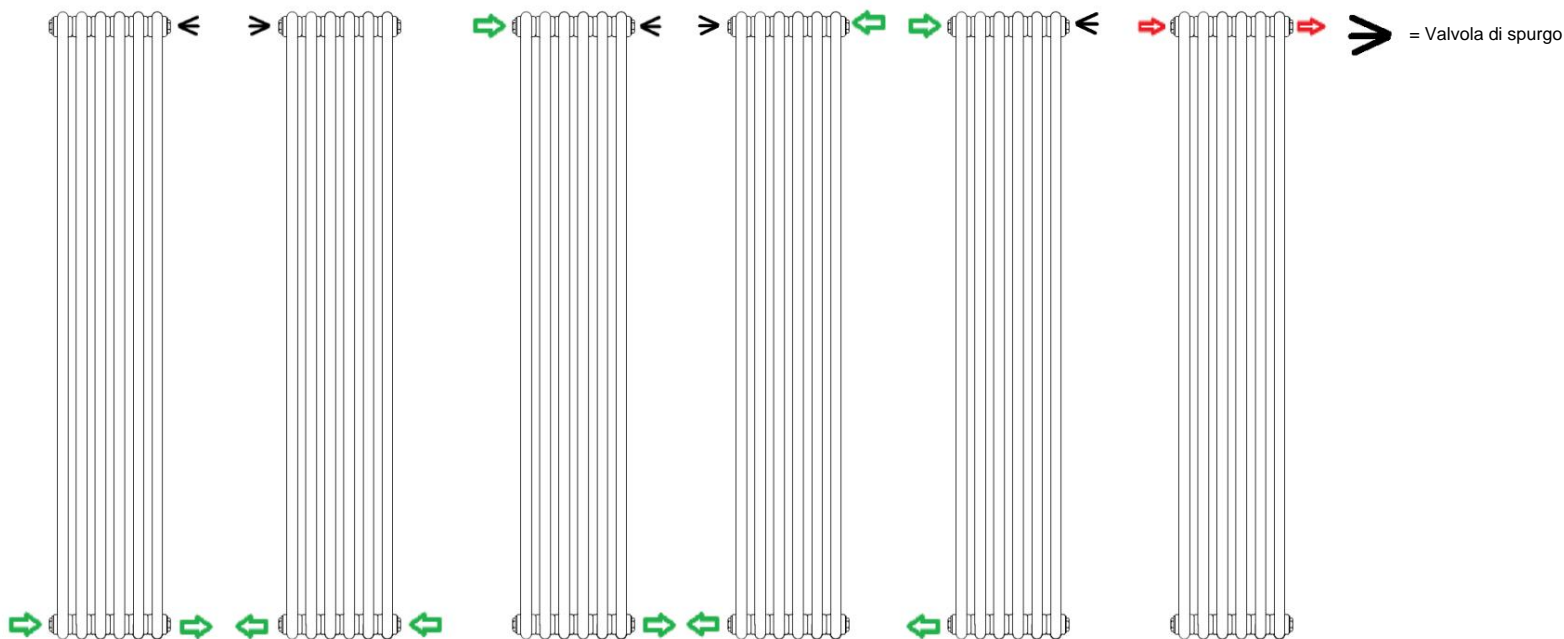

Per ulteriori informazioni sull'installazione delle valvole dei radiatori, consultare le istruzioni allegate.

Parti incluse:

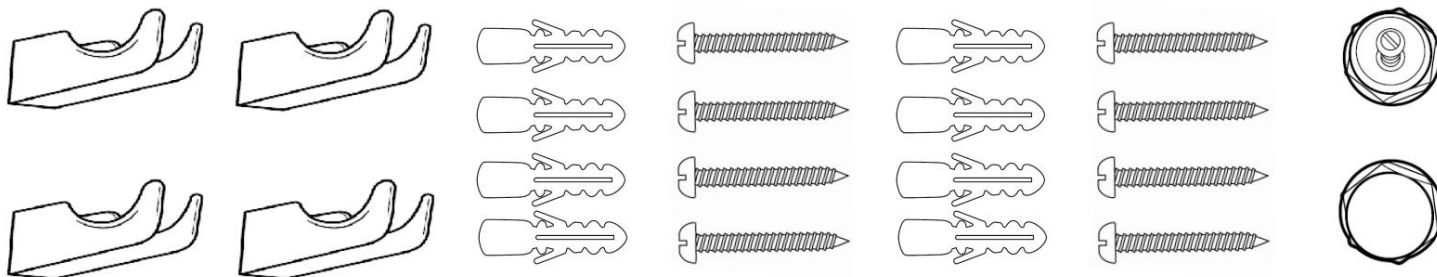

Strumenti necessari per l'installazione:

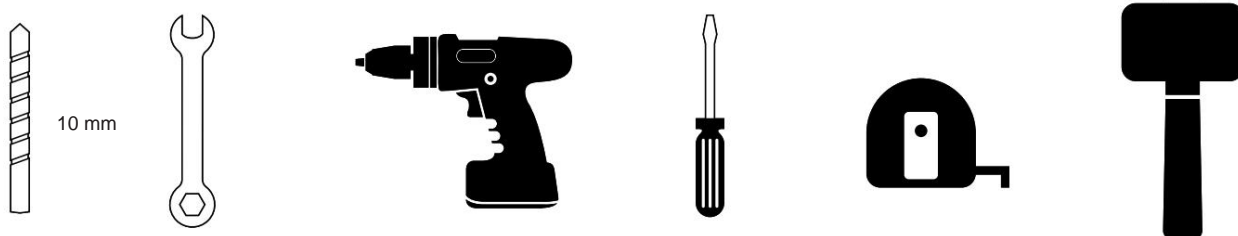

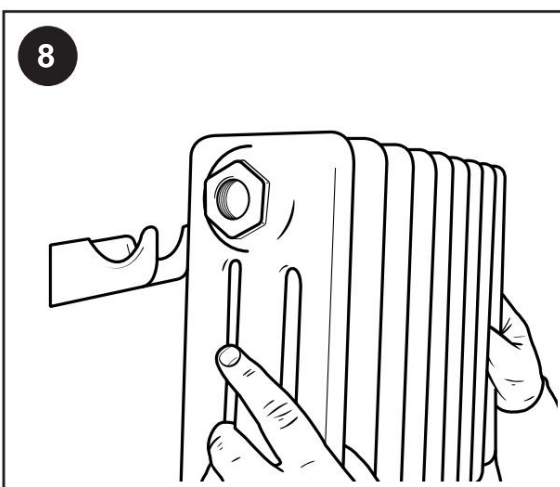
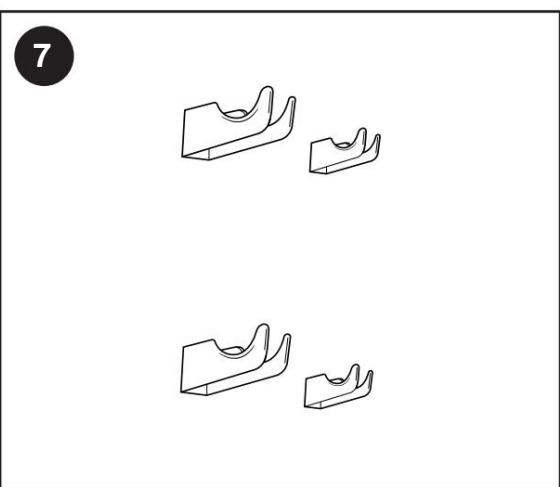
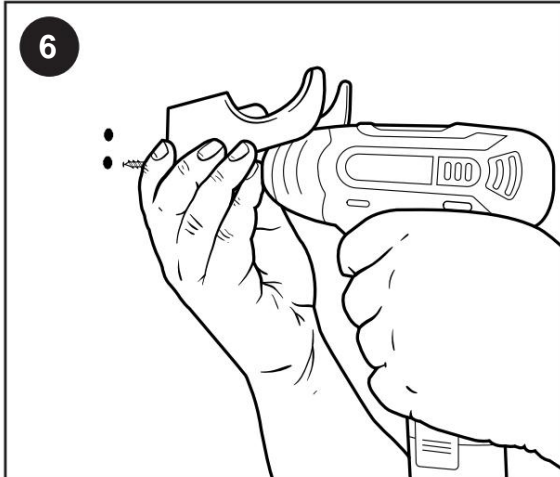
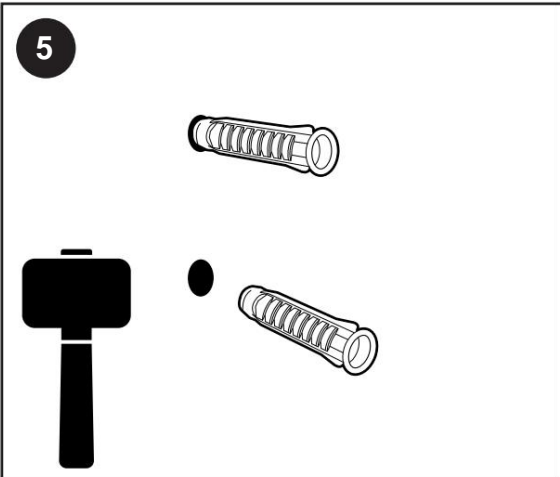
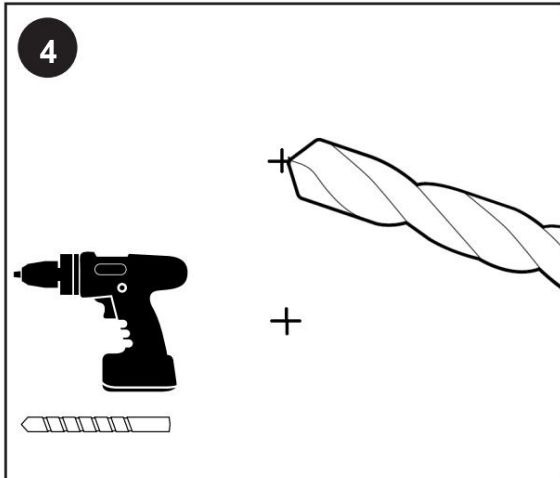
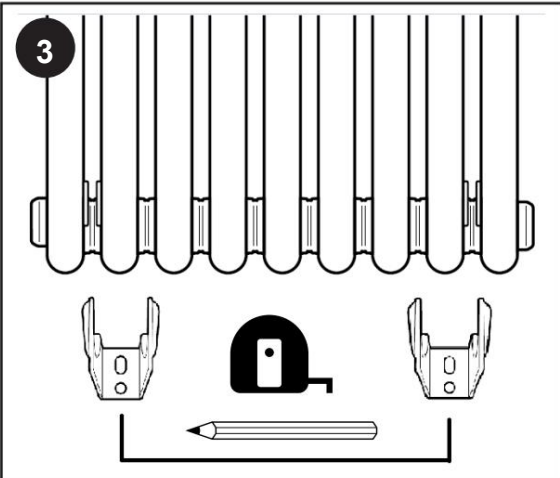
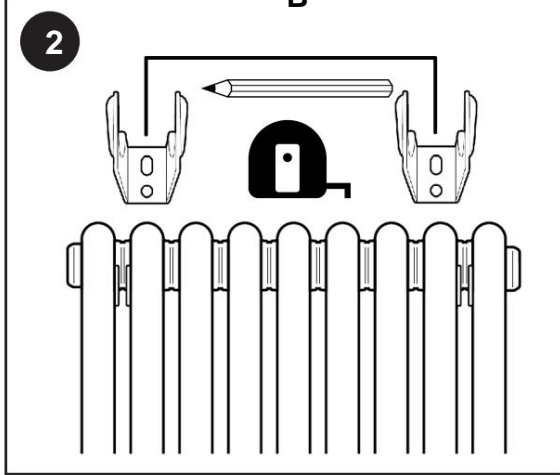
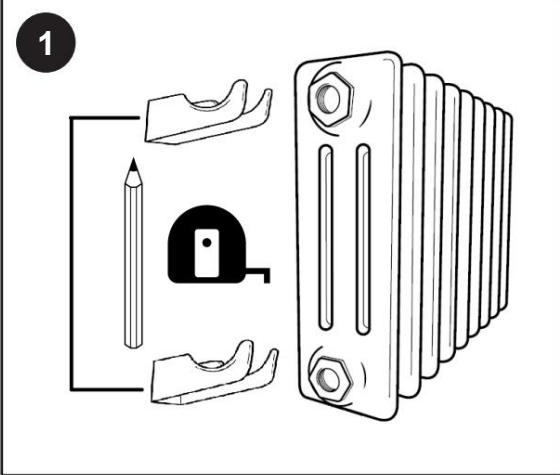

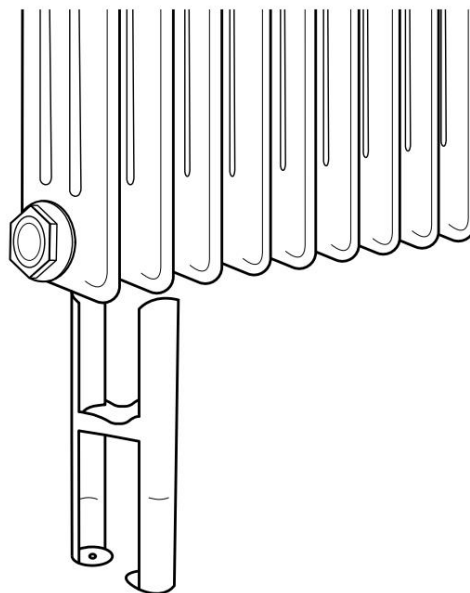
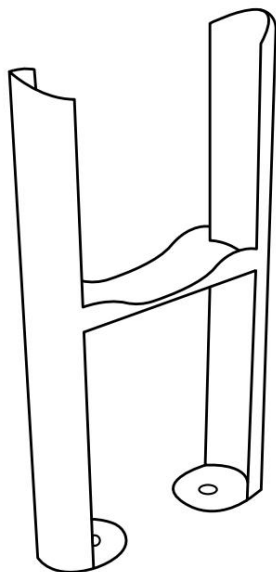

TRUSHFEE2 - Radiatori a 2 colonne

TRUSHFEE3 - Radiatori a 3 colonne

TRUSHFEE4 - Radiatori a 4 colonne

* In caso di dubbi, contattaci per confermare la dimensione richiesta per il tuo radiatore.

Manutenzione

Pulire eventuali segni con un panno morbido e asciutto, per macchie ostinate pulire con acqua saponata delicata e lucidare con un panno morbido. NON utilizzare detergenti abrasivi o acidi, se non sei sicuro, ti preghiamo di contattarci prima.

La tua garanzia

- Questo prodotto è coperto da una garanzia di 20 anni.
- La garanzia decorre dalla data di acquisto.
- La garanzia copre contro i problemi causati da problemi relativi alla produzione, non si applica ai problemi che risultano essere il risultato di una cattiva installazione.
- I costi di manodopera per l'installazione del prodotto non sono coperti e la garanzia non copre danni consequenziali.

Riciclaggio e smaltimento

Si prega di riciclare l'imballaggio in conformità con le normative del governo locale sulla gestione dei rifiuti e seguire gli stessi consigli alla fine della vita dei prodotti.

Prodotto - Acciaio.

Imballaggio - Cartone, plastica, acciaio.

Contattaci

LDG

Unità 1 e 2

Burnley

BB11 5UB.

Inghilterra.